

USER MANUAL



ZA POPOLNE REZULTATE

Hvala, ker ste izbrali izdelek AEG. Ustvarili smo ga z namenom, da bi vam brezhibno služil vrsto let, inovativna tehnologija pa vam bo olajšala življenje – tega morda ne boste našli pri običajnih napravah. Prosimo, vzemite si nekaj minut časa za branje, da boste izdelek čim bolje izkoristili.

Obiščite naše spletno mesto za:



Pridobitev nasvetov glede uporabe, brošure, odpravljanje težav, servisne informacije in informacije glede popravil:

www.aeg.com/support



Registracijo svojega izdelka za boljšo storitev:

www.registreaeg.com



Nakup dodatkov, potrošnega materiala in originalnih nadomestnih delov za vašo napravo:

www.aeg.com/shop

POMOČ STRANKAM IN SERVIS

Priporočamo uporabo originalnih nadomestnih delov.

Ko kličete servis, imejte pri roki naslednje podatke: model, številko izdelka, serijsko številko.

Podatke najdete na ploščici za tehnične navedbe.

 Opozorilo/Pozor - Varnostne informacije

 Splošne informacije in nasveti

 Okoljske informacije.

Pridržujemo si pravico do sprememb.

KAZALO

1. VARNOSTNE INFORMACIJE.....	5
1.1 Varnost otrok in ranljivih oseb.....	5
1.2 Splošna varnostna navodila.....	5
2. VARNOSTNA NAVODILA.....	7
2.1 Namestitvev.....	7
2.2 Električna povezava.....	8
2.3 Uporaba.....	8
2.4 Vzdrževanje in čiščenje.....	9
2.5 Kuhanje v sopari.....	9
2.6 Notranja osvetlitev.....	9
2.7 Servis.....	10
2.8 Odstranjevanje.....	10
3. OPIS IZDELKA.....	11
3.1 Splošni pregled.....	11
3.2 Pripomočki.....	11
4. VKLOP IN IZKLOP PEČICE.....	13
4.1 Upravljalna plošča.....	13
4.2 Prikazovalnik.....	13
5. PRED PRVO UPORABO.....	15
5.1 Prvo čiščenje	15
5.2 Prva priključitev.....	15
5.3 Brezžična povezava.....	15
5.4 Začetno predgrevanje.....	16
5.5 Nastavitev: Trdota vode.....	16
6. VSAKODNEVNA UPORABA.....	18
6.1 Nastavitev: Funkcije pečice.....	18
6.2 Predal za vodo.....	18
6.3 Uporaba funkcije: Predal za vodo.....	19
6.4 Nastavitev: funkcije Steamify - funkcije gretja s paro.....	19
6.5 Nastavitev: SousVide kuhanje.....	21
6.6 Nastavitev: Kuharski pomočnik.....	22
6.7 Funkcije pečice.....	22
6.8 Opombe glede: Vlažno pečenje.....	25
7. ČASOVNE FUNKCIJE.....	26
7.1 Opis časovnih funkcij.....	26
7.2 Nastavitev: Časovne funkcije.....	26
8. UPORABA: PRIPOMOČKOV.....	29
8.1 Vstavljanje opreme.....	29
8.2 Uporaba teleskopskih vodil.....	29
8.3 Sonda za hrano.....	30
9. DODATNE FUNKCIJE.....	34
9.1 Način shranjevanja:Priljubljene.....	34
9.2 Samodejni izklop.....	34
9.3 Ventilator za hlajenje.....	34

10. NAMIGI IN NASVETI.....	35
10.1 Priporočila za pečenje.....	35
10.2 Vlažno pečenje.....	35
10.3 Vlažno pečenje - priporočeni pripomočki.....	36
10.4 Razpredelnice za pečenje za preizkuševalne inštitute.....	36
11. VZDRŽEVANJE IN ČIŠČENJE.....	40
11.1 Opombe glede čiščenja.....	40
11.2 Odstranjevanje: nosilcev rešetk	40
11.3 Uporaba: Čiščenje s paro.....	41
11.4 Opomnik Za Čiščenje.....	41
11.5 Postopek čiščenja: Predal za vodo.....	42
11.6 Uporaba funkcije: Odstr. vodnega kamna.....	42
11.7 Opomnik za odstranjevanje vodnega kamna.....	43
11.8 Uporaba: Izpiranje.....	44
11.9 Opomnik sušenja.....	44
11.10 Uporaba funkcije: Sušenje.....	44
11.11 Odstranjevanje in nameščanje: stekla vrat.....	45
11.12 Zamenjava: Luči.....	46
12. ODPRAVLJANJE TEŽAV.....	48
12.1 Kaj storite v primeru	48
12.2 Obvladovanje: Kod napak.....	50
12.3 Servisni podatki.....	51
13. ENERGIJSKA UČINKOVITOST.....	52
13.1 Informacije o izdelku in informacijski list o izdelku*.....	52
13.2 Varčevanje z energijo.....	52
14. STRUKTURA MENIJA.....	54
14.1 Meni.....	54
14.2 Podmeni za: Čiščenje.....	54
14.3 Podmeni za: Možnosti.....	55
14.4 Podmeni za: Povezave.....	55
14.5 Podmeni za: Nastavitev.....	55
14.6 Podmeni za: Servis.....	56
15. PREPROSTO!.....	57
16. UPORABITE BLIŽNJICO!.....	59

1. ⚠️ VARNOSTNE INFORMACIJE

Pred namestitvijo in uporabo naprave natančno preberite priložena navodila. Proizvajalec ni odgovoren za poškodbe ali škodo, nastalo zaradi nepravilne namestitve ali uporabe. Navodila vedno shranite na varnem in dostopnem mestu za poznejšo uporabo.

1.1 Varnost otrok in ranljivih oseb

- To napravo lahko uporabljajo otroci od osmega leta naprej ter osebe z zmanjšanimi telesnimi, čutnimi ali razumskimi sposobnostmi ali s pomanjkanjem izkušenj ter znanja le pod nadzorom ali če so dobile ustrezna navodila glede varne uporabe naprave in če se zavedajo nevarnosti, ki obstajajo.
- Otroci med tretjim in osmim letom starosti ter invalidi se ne smejo približevati napravi, če niso pod nenehnim nadzorom.
- Otroci, mlajši od treh let, se ne smejo približevati napravi, če niso pod nenehnim nadzorom.
- Preprečite, da bi se otroci igrali z napravo in mobilnimi napravami z aplikacijo My AEG Kitchen.
- Vso embalažo hranite zunaj dosega otrok in jo ustrezno zavržite.
- Ko naprava deluje ali se ohlaja, poskrbite, da bodo otroci in hišni ljubljenci dovolj oddaljeni od nje. Dostopni deli se med uporabo segrejejo.
- Če ima naprava varovalo za otroke, ga je treba vklopiti.
- Čiščenja naprave in uporabniškega vzdrževanja na njej ne smejo izvajati otroci brez nadzora.

1.2 Splošna varnostna navodila

- Nameščanje naprave in zamenjavo kabla lahko opravi le strokovno usposobljena oseba.
- OPOZORILO: Naprava in dostopni deli se med uporabo segrejejo. Pazite, da se ne dotaknete grelcev.
- Pripomočke ali posodo vedno odstranjujte iz pečice ali postavljajte vanjo z zaščitnimi rokavicami.

VARNOSTNE INFORMACIJE

- Pred vzdrževalnimi deli napravo izključite iz napajanja.
- **OPOZORILO:** Pred zamenjavo žarnice mora biti naprava izklopljena, da preprečite možnost udara električnega toka.
- Ne uporabljajte, preden jo ne namestite v vgrajeno strukturo.
- Naprave ne čistite s paro.
- Za čiščenje steklenih vrat ne uporabljajte grobih čistilnih sredstev ali ostrega kovinskega strgala, da ne poškodujete stekla.
- Če je napajalni kabel poškodovan, ga mora zamenjati predstavnik proizvajalca, pooblaščenega servisnega centra ali druga strokovno usposobljena oseba, da se izognete nevarnosti električnega udara.
- Za odstranitev nosilcev rešetk najprej povlecite sprednji del nosilcev rešetk in nato zadnjega od stranskih sten. Nosilce rešetk namestite v obratnem zaporedju.
- Uporabite samo tipalo za jedi (sondo za meso), priporočljivo za to napravo.

2. VARNOSTNA NAVODILA

2.1 Namestitev

OPOZORILO!

To napravo lahko namesti le strokovno usposobljena oseba.

- Odstranite vso embalažo.
- Ne nameščajte ali uporabljajte poškodovane naprave.
- Upoštevajte navodila za namestitev, priložena napravi.
- Pri premikanju naprave bodite pazljivi, ker je težka. Vedno uporabljajte zaščitne rokavice in priloženo obutev.
- Naprave ne vlecite za ročaj.
- Napravo namestite na varno in primerno mesto, ki ustreza zahtevam za namestitev.
- Upoštevajte predpisano najmanjšo razdaljo do drugih naprav in enot.
- Pred namestitvijo pečice preverite, ali se vrata neovirano odpirajo.
- Naprava ima električni hladilni sistem. Za delovanje potrebuje električno napajanje.
- Vgrajena enota mora ustrezati zahtevam o stabilnosti po DIN 68930.

Najmanjša višina omarice (najmanjša višina omarice pod delovno površino)	600 (600) mm
Širina omarice	550 mm
Globina omarice	605 (580) mm
Višina sprednjega dela naprave	594 mm
Višina hrbtnege dela naprave	576 mm
Širina sprednjega dela naprave	549 mm
Širina hrbtnege dela naprave	548 mm
Globina naprave	567 mm
Vgradna globina naprave	546 mm
Globina ob odprtih vratih	1017 mm
Najmanjša velikost prezračevalne odprtine. Odprtina na dnu hrbtne strani	550 x 20 mm
Dolžina napajalnega kabla. Kabel v desnem vogalu na hrbtni strani	1500 mm
Pritrdilni vijaki	4 x 12 mm

2.2 Električna povezava

OPOZORILO!

Nevarnost požara in električnega udara.

- Električno priključitev mora opraviti usposobljen električar.
- Naprava mora biti ozemljena.
- Preverite, ali so parametri s ploščice za tehnične navedbe združljivi z električno napetostjo omrežja.
- Vedno uporabite pravilno nameščeno varnostno vtičnico.
- Ne uporabljajte razdelilnikov in podaljškov.
- Pazite, da ne poškodujete vtiča in kabla. Če je treba kabel zamenjati, mora to storiti oseba pooblaščenega servisnega centra.
- Priključni kabli ne smejo priti v stik ali bližino vrat naprave ali odprtine pod napravo, še posebej, ko naprava deluje ali so vrata vroča.
- Zaščita pred udarom električnega toka izoliranih delov in delov pod električno napetostjo mora biti pritrjena tako, da je ni mogoče odstraniti brez orodja.
- Vtič vtaknite v vtičnico šele ob koncu nameščanja. Poskrbite, da bo vtič dosegljiv tudi po namestitvi.
- Če je omrežna vtičnica zrahljana, ne vtikajte vtiča.
- Ne vlecite za električni priključni kabel, če želite izključiti napravo. Vedno povlecite za vtič.
- Uporabite le prave izolacijske naprave: odklopnike, varovalke (talilne varovalke odvijte iz nosilca), zaščitne naprave na diferenčni tok in kontaktorje.
- Električna napeljava mora imeti izolacijsko napravo, ki omogoča odklop naprave z omrežja na vseh polih. Izolacijska naprava mora imeti med posameznimi kontakti minimalno razdaljo 3 mm.
- Naprava je dobavljena z vtičem in napajalnim kablom.

2.3 Uporaba

OPOZORILO!

Nevarnost poškodbe, opeklin in električnega udara ali eksplozije.

- Naprava je namenjena samo za uporabo v gospodinjstvu.
- Ne spreminjajte specifikacij te naprave.
- Prepričajte se, da prezračevalne odprtine niso blokirane.
- Med delovanjem naprave ne puščajte brez nadzora.
- Napravo po vsaki uporabi izklopite.
- Pri odpiranju vrat naprave med njenim delovanjem bodite previdni. Iz naprave lahko puhne vroč zrak.
- Naprave ne upravljajte z mokrimi rokami ali ko je v stiku z vodo.
- Na odprta vrata ne pritiskajte s silo.
- Naprave ne uporabljajte kot delovno površino ali za odlaganje.
- Vrata naprave odpirajte previdno. Uporaba sestavin z alkoholom lahko povzroči mešanico alkohola in zraka.
- Pri odpiranju vrat naprave ne sme priti v stik z iskrami ali odprtim ognjem.
- V napravo, njeno bližino ali nanjo ne postavljajte vnetljivih izdelkov ali mokrih predmetov z vnetljivimi izdelki.
- Gesla za brezžično povezavo ne razkrijte nikomur.

OPOZORILO!

Obstaja nevarnost škode na napravi.

- Da bi preprečili poškodbo ali spreminjanje barve emajla:
 - Ne postavljajte posode ali drugih predmetov neposredno na dno naprave.
 - Ne postavljajte aluminijaste folije neposredno na dno naprave.
 - Ne dajajte vode neposredno v vročo napravo.
 - Ne puščajte mokre posode in hrane v napravi, ko končate s pripravo hrane.
 - Bodite pri odstranjevanju ali nameščanju pripomočkov previdni.
- Sprememba barve emajla ali nerjavnega jekla ne vpliva na zmogljivost naprave.
- Za sočne torte uporabite globok pekač. Sadni sokovi povzročajo madeže, ki so lahko trajni.
- Naprava je namenjena le kuhanju. Ni je dovoljeno uporabljati za druge namene, npr. ogrevanje prostora.
- Jedi v pečici vedno pripravljajte pri zaprtih vratih.
- Če napravo namestite za ploščo omarice (npr. vrata), poskrbite, da vrata med delovanjem naprave ne bodo nikoli zaprta. Za zaprto ploščo omarice se lahko nakopičita toplota in vlaga ter povzročita nadaljnje poškodbe naprave, ohišja ali tal. Plošče omarice ne zapirajte, dokler se po uporabi naprava povsem ne ohladi.

2.4 Vzdrževanje in čiščenje

OPOZORILO!

Nevarnost telesnih poškodb, požara ali poškodb naprave.

- Pred vzdrževanjem izklopite napravo in iztaknite vtič iz vtičnice.
- Prepričajte se, da je naprava hladna. Vroče steklene plošče lahko počijo.
- Ko se steklene plošče v vratih poškodujejo, jih takoj zamenjajte. Obrnite se na pooblaščen servisni center.
- Napravo redno čistite, da preprečite poškodbe materiala na površini.
- Napravo očistite z vlažno mehko krpo. Uporabljajte samo nevtralna čistilna sredstva. Za čiščenje ne uporabljajte abrazivnih čistil, grobih gobic, topil ali kovinskih predmetov.
- Če uporabljate razpršilo za čiščenje pečice, upoštevajte varnostna navodila z embalaže.

2.5 Kuhanje v sopari

OPOZORILO!

Nevarnost opeklin in poškodb naprave.

- Sproščena para lahko povzroči opekline:
 - Pri odpiranju vrat naprave, ko je vklopljena funkcija, bodite previdni. Para lahko puhne ven.
 - Po kuhanju v sopari vrata naprave previdno odprite.

2.6 Notranja osvetlitev

OPOZORILO!

Nevarnost električnega udara.

- Žarnica ali halogenska žarnica, uporabljena za to napravo, je prilagojena le gospodinjskim aparatom. Ne uporabljajte je za hišno razsvetljavo.

- Pred zamenjavo žarnice izključite napravo iz napajanja.
- Uporabite le žarnice z istimi specifikacijami.

2.7 Servis

- Za popravilo naprave se obrnite na pooblaščen servisni center.
- Uporabljajte samo originalne nadomestne dele.

2.8 Odstranjevanje



OPOZORILO!

Nevarnost poškodbe ali zadušitve.

- Napravo izključite iz napajanja.
- Odrežite električni priključni kabel tik ob napravi in napravo zavrzite.
- Odstranite zapah in na ta način preprečite, da bi se otroci ali živali zaprli v napravo.

3. OPIS IZDELKA

3.1 Splošni pregled

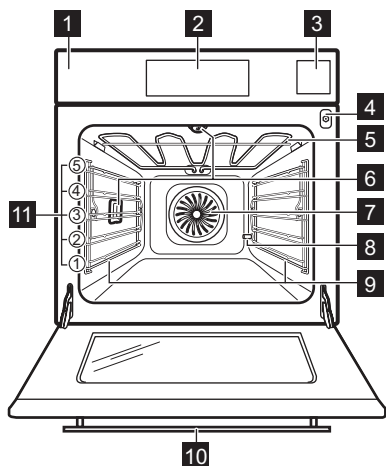

- 1 Upravljalna plošča
- 2 Prikazovalnik
- 3 Predal za vodo
- 4 Vtičnica za tipalo za jedi
- 5 Grelec
- 6 Luč
- 7 Ventilator
- 8 Cev za odstranjevanje vodnega kamna
- 9 Nosilci rešetk, odstranljivi
- 10 Kamera v ročaju
- 11 Položaji rešetk

3.2 Pripomočki

Mreža za pečenje

Za posodo, modele, pečenke.

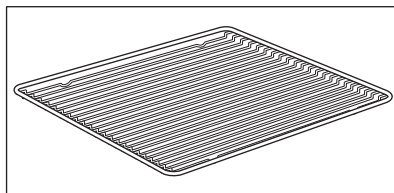

Pekač za pecivo

Za kolače in piškote.

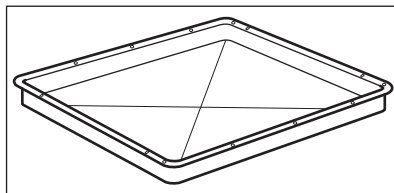

Posoda za žar/pekač

Za peko in pečenje ali kot posoda za zbiranje maščobe.

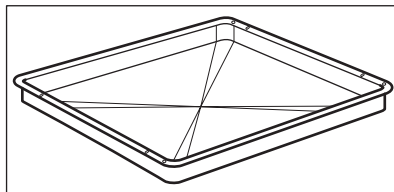

OPIS IZDELKA

Tipalo za jedi

Za merjenje temperature v hrani.

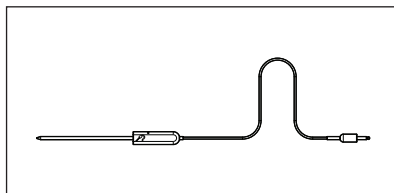

Teleskopska vodila

Za preprostejše vstavljanje in odstranjevanje pekačev in rešetke.

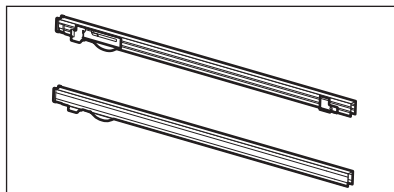

Varovalo za kamero

Preprečuje svetlobne odseve na fotografijah.

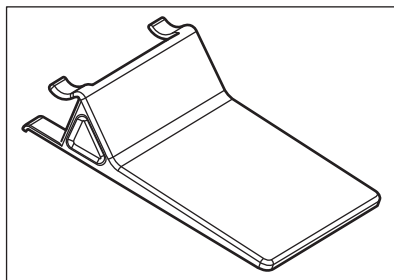

4. VKLOP IN IZKLOP PEČICE

4.1 Upravljalna plošča

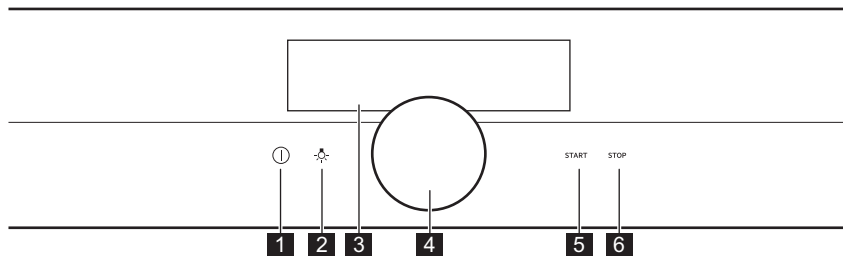

1	Vklopljeno / Izklopljeno	Pritisnite in držite za vklop in izklop pečice.
2	Stikalo za luč	Za vklop in izklop luči.
3	Prikazovalnik	Prikazuje trenutne nastavitve pečice.
4	Vrtljiv gumb	Za upravljanje pečice.
5	START	Za vklop izbrane funkcije.
6	STOP	Za izklop izbrane funkcije.

 Držite.	 Pritisnite.	 Držite in obrnite.
Vklopite glavni zaslon.	Potrdite nastavev ali odprite izbrani podmeni.	Prilagodite nastavitve in se pomikajte po meniju.

4.2 Prikazovalnik

	Po vklopu se na prikazovalniku prikaže glavni zaslon s funkcijo pečice in privzeto temperaturo.
--	---

VKLOP IN IZKLOP PEČICE

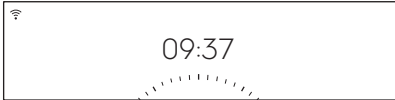
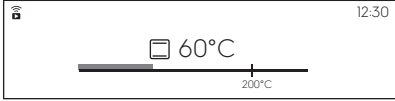
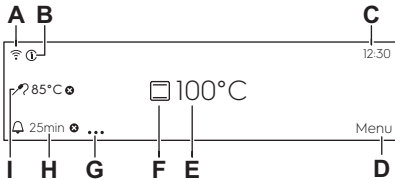



	<p>Če pečice ne uporabljate dve minuti, prikazovalnik preide v stanje pripravljenosti.</p>
	<p>Med pečenjem se na prikazovalniku prikažejo nastavljene funkcije in druge razpoložljive možnosti.</p>
	<p>Prikazovalnik z največjim številom nastavljenih funkcij.</p> <ul style="list-style-type: none"> A. Wi-Fi (samo izbrani modeli) B. Informacije C. Ura D. Meni E. Temperatura F. Funkcije pečice G. Možnosti programske ure H. Časovnik I. Tipalo za jedi (samo izbrani modeli)

Indikatorji prikazovalnika

Indikatorji funkcije **Zvočni alarm** - ko nastavljen čas pečenja poteče, se oglasi zvočni signal.

 <p>Funkcija je vklopljena.</p>	 <p>Funkcija je vklopljena. Pečenje se samodejno konča.</p>	 <p>Zvočni alarm je izklopljen.</p>
--	--	--

Prikazovalniki programske ure

 <p>Programska ura se vklopi ob poznejšem času.</p>	 <p>Programska ura začne teči, ko zaprete vrata pečice.</p>	 <p>Za preklíc nastavitve.</p>	 <p>Programska ura začne teči, ko pečica doseže nastavljeno temperaturo.</p>	 <p>Programska ura začne teči, ko se začne pečenje.</p>
--	--	---	---	--

Indikator **Wi-Fi** - pečico lahko povežete s signalom Wi-Fi.



 <p>Povezava Wi-Fi je vklopljena.</p>
--

5. PRED PRVO UPORABO

⚠ OPOZORILO!

Oglejte si poglavja o varnosti.

5.1 Prvo čiščenje

		
1. korak:	2. korak:	3. korak:
Iz pečice odstranite vso opremo in odstranljive nosilce rešetk.	Pečico in pripomočke očistite z mehko krpo, toplo vodo in blagim čistilom.	Pripomočke in odstranljive nosilce rešetk položite v pečico.

5.2 Prva priključitev

Po prvi priključitvi se na prikazovalniku prikaže pozdravno sporočilo.

Nastavite: Jezik, Osvetlitev, Glasnost, Trdota vode, Ura, brezžično povezavo.

5.3 Brezžična povezava

Za povezavo pečice potrebujete:

- brezžično omrežje z internetno povezavo,

1. korak:	Vklopite pečico.
2. korak:	Izberite: Meni / Nastavitve / Povezave.
3. korak:	Izberite: Wi-Fi. Pritisnite gumb za vklop.
4. korak:	Izberite brezžično omrežje z internetno povezavo. Brezžični modul pečice se zažene v 90 sekundah.

Za naslednje korake sledite navodilom z lista »Mobilna aplikacija«.

Uporabite bližnjico!

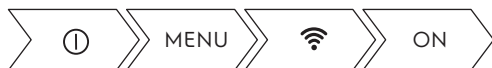

Frekvenca	2412 - 2.484 MHz
-----------	------------------



PRED PRVO UPORABO

Protokol	IEEE 802.11b DSSS/802.11g/n OFDM
Najv. moč	EIRP < 20 dBm (100 mW)

5.4 Začetno predgrevanje







Pred prvo uporabo prazno pečico predhodno ogrevajte.





1. korak:	Iz pečice odstranite vso opremo in odstranljive nosilce rešetk.
2. korak:	Nastavite najvišjo temperaturo za funkcijo:  Pečica naj deluje eno uro.
3. korak:	Nastavite najvišjo temperaturo za funkcijo:  Pečica naj deluje 15 minut.
i Pečica lahko med predgrevanjem oddaja neprijetne vonjave in dim. Poskrbite za prezračevanje prostora.	

5.5 Nastavitev: Trdota vode

Ko pečico priključite na električno omrežje, morate nastaviti stopnjo trdote vode. Uporabite testni listič, priložen kompletu za paro.

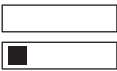
			
1. korak:	2. korak:	3. korak:	4. korak:
Testni listič položite v vodo za približno eno sekundo. Testnega lističa ne držite pod tekočo vodo.	Testni listič stresite, da odstranite odvečno vodo.	Po eni minuti preverite trdoto vode s pomočjo spodnje razpredelnice.	Nastavite stopnjo trdote vode: Meni / Nastavitve / Nastavitev / Trdota vode.
i Barve testnega lističa se začnejo spreminjati. Trdote vode ne preverjajte več kot eno minuto po preizkusu.			
Stopnjo trdote vode lahko spremenite v meniju: Nastavitve / Nastavitev / Trdota vode.			

V spodnji razpredelnici so navedene stopnje trdote vode (dH) z ustreznimi stopnjami kalcijevih usedlin in kakovost vode. Ko je stopnja trdote vode 4, napolnite predal za vodo z ustekleničeno vodo.

Trdota vode		Testni listič	Kalcijeve usedline (mmol/l)	Kalcijeve usedline (mg/l)	Klasifikacija vode
Stopnja	dH				
1	0 - 7		0 - 1.3	0 - 50	mehka
2	8 - 14		1.4 - 2.5	51 - 100	srednje trda
3	15 - 21		2.6 - 3.8	101 - 150	trda
4	22 - 28		3.9 - 5	151 - 200	zelo trda

6. VSAKODNEVNA UPORABA

⚠ OPOZORILO!

Oglejte si poglavja o varnosti.

6.1 Nastavitev: Funkcije pečice

1. korak:	Vklopite pečico.
2. korak:	Držite gumb. Na prikazovalniku se prikažejo privzete funkcije pečice.
3. korak:	Izberite simbol funkcije pečice in pritisnite gumb za vstop v podmeni.
4. korak:	Izberite funkcijo pečice in pritisnite gumb.
5. korak:	Izberite: °C. Pritisnite gumb. Na prikazovalniku se prikaže temperatura.
6. korak:	Obrnite in pritisnite gumb za nastavitev temperature.
7. korak:	Pritisnite: START . Sonda za hrano - sondo za meso lahko vključite kadarkoli pred ali med pečenjem.
STOP - pritisnite za izklop funkcije pečice.	
8. korak:	Izklopite pečico.

Uporabite bližnjico!



6.2 Predal za vodo

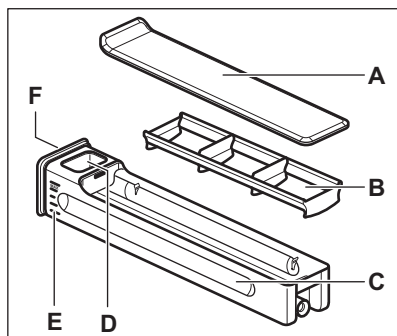

- A. Pokrov
- B. Prestreznik valov
- C. Predal
- D. Odprtina za dolivanje vode
- E. Lestvica
- F. Sprednji pokrov

6.3 Uporaba funkcije: Predal za vodo

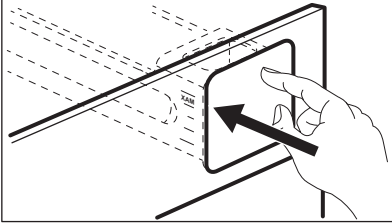
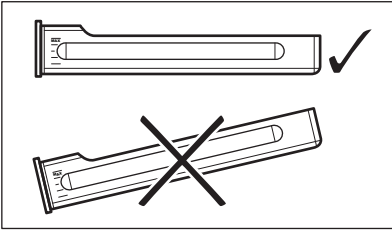
1. korak:	Pritisnite sprednji pokrov predala za vodo.		
2. korak:	Predal za vodo napolnite do najvišje ravni. To lahko storite na dva načina:		
	A: Predal za vodo pustite v pečici in nalijte vodo iz posode.	B: Predal za vodo odstranite iz pečice in ga napolnite pod pipo.	
3. korak:	Predal z vodo nosite naravnost, da ne zlijete vode.		
4. korak:	Ko napolnite predal za vodo, ga vstavite v isti položaj. Pritiskajte sprednji pokrov, dokler predal za vodo ni v pečici.		
5. korak:	Predal za vodo izpraznite po vsaki uporabi.		
<div style="border: 1px solid black; padding: 5px;"> <p>⚠ POZOR! Predal za vodo hranite stran od vročih površin.</p> </div>			

6.4 Nastavitev: funkcije Steamify - funkcije gretja s paro

1. korak:	Vklopite pečico.	
2. korak:	Izberite:  . Pritisnite gumb, da nastavite funkcijo gretja s paro.	
3. korak:	Izberite: $^{\circ}\text{C}$. Pritisnite gumb, da nastavite temperaturo. Na prikazovalniku se prikaže temperatura.	

VSAKODNEVNA UPORABA

4. korak:	Izberite temperaturo in potrdite s pritiskom gumba. Vrsta funkcije gretja s paro je odvisna od nastavljenе temperature.
Para za kuhanje s paro 50 - 100 °C	Za kuhanje zelenjave, žit, stročnic, morskih sadežev, terin in sladice na žlici s paro.
Para za dušenje 105 - 130 °C	Za pripravo dušenega mesa ali rib, kruha in perutnine, kot tudi skutnih tort in zloženk.
Para za nežno zapekanje 135 - 150 °C	Za meso, zloženske, polnjeno zelenjavo, ribe in gratinirane jedi. Zahvaljujoč kombinaciji pare in toplote je meso sočno in mehko ter ima hrustljivo površino. Če nastavite programsko uro, se funkcija žara samodejno vklopi v zadnjih minutah postopka pečenja, da je jed nežno gratinirana.
Para za pečenje peciva in mesa 155 - 230 °C	Za pečene jedi, ribe, perutnino, polnjeno pecivo iz listnatega testa, tarte, mafine, gratinirane jedi, zelenjavo in pekovske izdelke. Če nastavite programsko uro in postavite hrano na prvi nivo, se funkcija toplote od spodaj samodejno vklopi v zadnjih minutah postopka pečenja, da dobijo jedi hrustljivo dno.
5. korak:	Pritisnite pokrov predala za vodo, da ga odprete in odstranite.
6. korak:	Predal za vodo napolnite z mrzlo vodo do najvišje ravni (približno 950 ml). Količina za-došča za približno 50 minut. Upoštevajte lestvico na predalu za vodo. <div style="border: 1px solid black; padding: 5px;"><p> OPOZORILO! Uporabljajte samo mrzlo vodo iz pipe. Ne uporabljajte filtrirane (demineralizirane) ali destilirane vode. Ne uporabljajte drugih tekočin. V predal za vodo ne nalivajte vnetljivih ali alkoholnih tekočin.</p></div>
7. korak:	Zunanost predala za vodo po potrebi obrišite z mehko krpo. Predal za vodo potisnite v prvotni položaj.
8. korak:	Pritisnite: START . Para je razpršena po približno dveh minutah. Ko pečica doseže nastavljeno temperaturo, se oglasi zvočni signal.
9. korak:	Ko v predalu za vodo zmanjka vode, se oglasi zvočni signal. Napolnite predal za vodo. Ob koncu pečenja ventilator za hlajenje deluje hitreje, da odstrani paro. Ob koncu pečenja se oglasi zvočni signal.

10. korak:	Izklopite pečico.
11. korak:	Po končanem pečenju s paro izpraznite predal za vodo.
12. korak:	Odvečna voda lahko kondenzira v pečici. Po pečenju previdno odprite vrata. Ko se pečica ohladi, notranjost osušite z mehko krpo.

Uporabite bližnjico!



6.5 Nastavitev: SousVide kuhanje

1. korak:	Vklopite pečico.
2. korak:	Izberite simbol funkcije pečice in pritisnite gumb za vstop v podmeni.
3. korak:	Izberite:  . Pritisnite gumb.
4. korak:	Izberite: Časovnik. Pritisnite gumb.
5. korak:	Obrnite in pritisnite gumb, da nastavite čas.
6. korak:	Izberite: °C. Pritisnite gumb.
7. korak:	Obrnite in pritisnite gumb, da nastavite temperaturo.
8. korak:	Pritisnite: START .
9. korak:	Na vakuumskih vrečkah in v pečici se lahko nabere odvečna voda. Po kuhanju previdno odprite vrata pečice. Vakuumske vrečke vzemite ven s krožnikom in brisačo. Ko je pečica hladna, z gobo odstranite vodo z dna. Notranjost posušite z mehko krpo.

Uporabite bližnjico!

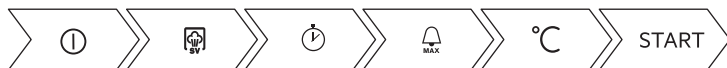

6.6 Nastavitev: Kuharski pomočnik

Vsaka jed v tem podmeniju ima priporočeno funkcijo in temperaturo. Nastavite lahko čas in temperaturo.

Nekatere jedi lahko pripravite tudi s funkcijo:

- Teža - Avtomatika
- Sonda za hrano

Stopnja zapečenosti jedi:

- Manj pečeno ali Manj
- Srednje
- Dobro pečeno ali Več

1. korak:	Izberite: Meni. Pritisnite gumb.
2. korak:	Izberite: Kuharski pomočnik. Pritisnite gumb.
3. korak:	Izberite jed ali vrsto hrane in potrdite s pritiskom gumba.
4. korak:	Pritisnite: START .







Uporabite bližnjico!





6.7 Funkcije pečice

Standardne funkcije pečice







Funkcija pečice	Uporaba
 Žar	Za pečenje tankih živil na žaru in popekanje kruha.

Funkcija pečice	Uporaba
 Infra pečenje	Za pečenje velikih kosov mesa ali perutnine s kostmi na eni višini. Za gratiranje in dodatno zapečenost.
 Vroči zrak	Za sočasno pečenje na do treh višinah pečice in sušenje živil. Temperaturo nastavite za 20 - 40 °C nižje kot pri Gretje zgoraj/spodaj.
 Zamrznjene jedi	Za hrustljave pripravljene jedi (npr. ocvrt krompirček, pečen krompir ali spomladanski zvitki).
 Gretje zgoraj/ spodaj	Za peko in pečenje jedi na eni višini.
 Pizza funkcija	Za peko pice. Za močno zapečenost in hrustljivo dno.
 Gretje spodaj	Za peko tort s hrustljivim dnom ter za vlaganje hrane.
 Steamify	Paro uporabljate za kuhanje s paro, dušenje, nežno zapekanje, peko in pečenje.

Posebne funkcije pečice







Funkcija pečice	Uporaba
 Ohranjanja	Za konzerviranje zelenjave (npr. kislih kumaric).
 Sušenje	Za sušenje narezanega sadja, zelenjave in gob.

VSAKODNEVNA UPORABA

Funkcija pečice	Uporaba
 Priprava jogurta	Za pripravo jogurta. Luč pri tej funkciji ne sveti.
 Gretje krožnikov	Za predhodno segrevanje krožnikov za postrežbo.
 Odtaljevanje	Za odtaljevanje živil (zelenjave in sadja). Čas odtaljevanja je odvisen od količine in velikosti zamrznjenih živil.
 Gratiniranje	Za jedi, kot je lazanja ali gratiniran krompir. Za gratiniranje in dodatno za-pečenost.
 Pečenje z nizko temp.	Za pripravo mehkih, sočnih pečenk.
 Ohrani toploto	Za ohranjanje toplote hrane.
 Vlažno pečenje	Ta funkcija je zasnovana za varčevanje z energijo med pečenjem. Ko uporabljate to funkcijo, se lahko temperatura v pečici razlikuje od nastavljene. Uporabljena je akumulirana toplota. Moč segrevanja se lahko zmanjša. Za dodatne informacije si oglejte poglavje »Dnevna uporaba«, Opombe: Vlažno pečenje.

Funkcije gretja s paro

Funkcija pečice	Uporaba
 SousVide kuhanje	Ime funkcije se nanaša na postopek kuhanja v vakuumsko zatesnjenih plastičnih vrečkah pri nizkih temperaturah. Za dodatne informacije si oglejte razdelek Toplotna SousVide spodaj in poglavje »Namigi in nasveti« z razpredelnicami za pečenje.

Funkcija pečice	Uporaba
 <p>Pogrevanje s paro</p>	<p>Pogrevanje hrane s paro prepreči izsušitev površine. Toplota se porazdeli nežno in enakomerno, kar omogoča povrnitev okusa in arome hrane, kot da bi bila ravno pripravljena. To funkcijo lahko uporabite za pogrevanje hrane neposredno na krožniku. Sočasno lahko pogrežete več kot en krožnik na različnih položajih rešetk.</p>
 <p>Peka kruha</p>	<p>To funkcijo uporabite za pripravo kruha in žemelj z zelo dobrimi profesionalnimi rezultati glede hrustljivosti, barve in sijaja skorje.</p>
 <p>Vzhajanje testa</p>	<p>Za pospešitev vzhajanja kvašenega testa. Preprečuje izsušitev površine testa in ohranja testo elastično.</p>
 <p>Kuhanje v sopari</p>	<p>Za kuhanje zelenjave, prilog ali rib v pari.</p>
 <p>Vlaga Visoka</p>	<p>Funkcija je primerna za pripravo občutljivih jedi, kot so jajčne kreme, sadni kolači, terine in ribe.</p>
 <p>Vlaga srednja</p>	<p>Funkcija je primerna za pripravo dušenega mesa, kot tudi kruha in sladkega kvašenega testa. Zaradi kombinacije pare in toplote je meso sočno in mehko, pecivo iz kvašenega testa pa dobi hrustljivo in sijočo površino.</p>
 <p>Vlaga nizka</p>	<p>Funkcija je primerna za meso, perutnino, jedi iz pečice in enolončnice. Zahvaljujoč kombinaciji pare in toplote je meso mehko in sočno ter ima hrustljivo površino.</p>

6.8 Opombe glede: Vlažno pečenje

Ta funkcija je bila uporabljena za skladnost z razredom energijske učinkovitosti in zahtevami glede okoljske primernosti v skladu z EU 65/2014 in EU 66/2014. Testiranja v skladu z EN 60350-1.

Med pečenjem morajo biti vrata pečice zaprta, da se funkcija ne prekine in pečica deluje z največjo energijsko učinkovitostjo.



Ko uporabljate to funkcijo, luč po 30 sekundah samodejno ugasne.

Za navodila za kuhanje si oglejte poglavje »Namigi in nasveti«, Vlažno pečenje. Za splošna priporočila za varčevanje z energijo si oglejte poglavje »Energijska učinkovitost«, Varčevanje z energijo.

7. ČASOVNE FUNKCIJE

7.1 Opis časovnih funkcij

Časovna funkcija	Uporaba
Čas priprave	Za nastavitev dolžine pečenja. Največ je 23 ur in 59 minut.
Merila za začetek	Za nastavitev začetka štetja programske ure.
Končno dejanje	Za nastavitev posledice konca štetja programske ure.
Zakasnen vklop	Za zamik začetka in/ali konca pečenja.
Podaljšanje časa	Za podaljšanje časa kuhanja.
Opomnik	Za nastavitev odštevanja. Največ je 23 ur in 59 minut. Ta funkcija ne vpliva na delovanje pečice.

Merila za začetek	Opomba
-	Programska ura začne teči, ko jo vklopite.
	Programska ura začne teči, ko zaprete vrata.
→	Programska ura začne teči, ko se začne pečenje.
	Programska ura začne teči, ko pečica doseže nastavljeno temperaturo.
	Programska ura se vklopi ob določenem času.

7.2 Nastavitev: Časovne funkcije

Nastavitev ure	
1. korak:	Izberite: Ura. Pritisnite gumb.
2. korak:	Obrnite gumb, da nastavite uro. Pritisnite gumb.

Nastavitev časa pečenja	
1. korak:	Izberite funkcijo pečice in nastavite temperaturo.
2. korak:	Izberite: Časovnik.
3. korak:	Obrnite gumb, da nastavite čas. Pritisnite gumb.
4. korak:	Izberite: Končno dejanje. Pritisnite gumb. Programska ura začne takoj odšteti čas.

Uporabite bližnjico!

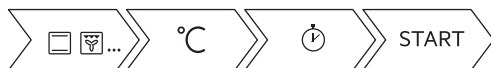

Izbira funkcije začetka/konca pečenja	
1. korak:	Izberite funkcijo pečice in nastavite temperaturo.
2. korak:	Izberite: ● ● ● . Pritisnite gumb.
3. korak:	Izberite: Merila za začetek. Pritisnite gumb.
4. korak:	Izberite: Končno dejanje. Pritisnite gumb.

Nastavitev zamika vklopa in konca pečenja	
1. korak:	Izberite: ● ● ● . Pritisnite gumb.
2. korak:	Izberite: Merila za začetek/Pozneje. Pritisnite gumb.
3. korak:	Obrnite gumb, da nastavite začetni čas. Pritisnite gumb.

ČASOVNE FUNKCIJE

Nastavitev zamika vklopa in konca pečenja

4. korak:	Obrnite gumb, da nastavite čas zaključka pečenja. Pritisnite gumb.
5. korak:	Izberite: Končno dejanje. Pritisnite gumb.

Zamik vklopa brez nastavitve konca pečenja

1. korak:	Izberite: ● ● ● . Pritisnite gumb.
2. korak:	Izberite: Merila za začetek / Pozneje.
3. korak:	Obrnite gumb, da nastavite začetni čas. Za potrditev dvakrat pritisnite gumb.

Podaljšanje časa pečenja

Ko preostane še 10 % časa pečenja in se vam zdi, da hrana še ni pripravljena, lahko čas pečenja podaljšate. Spremenite lahko tudi funkcijo pečice.

1. korak:	Izberite: Časovnik.
2. korak:	Izberite zeleno časovno ikono, da podaljšate čas pečenja, in pritisnite gumb za potrditev.
3. korak:	Izberete lahko tudi zeleno funkcijo gretja in pritisnete gumb, da jo spremenite.

8. UPORABA: PRIPOMOČKOV

8.1 Vstavljanje opreme

Majhna zareza na vrhu poveča varnost. Zareze so tudi varovala pred prevračanjem. Visok rob okrog mreže preprečuje zdrs posode.

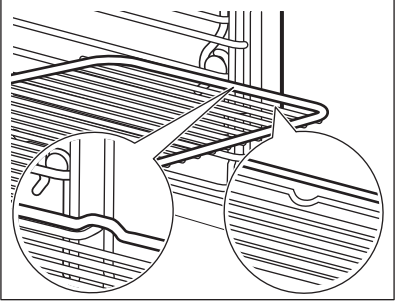
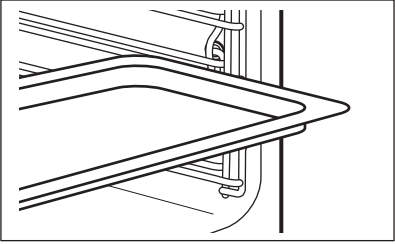
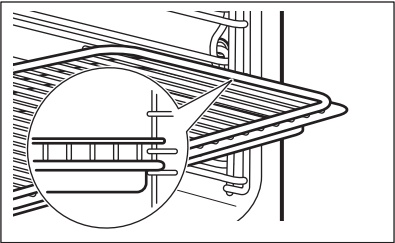
<p>Mreža za pečenje: Mrežo potisnite med vodili nosilca rešetk .</p>	
<p>Pekač za pecivo /Globok pekač: Pekač potisnite med vodili nosilca rešetk.</p>	
<p>Mreža za pečenje, Pekač za pecivo /Globok pekač: Pekač potisnite med vodili nosilca rešetk in mrežo za pečenje na vodilih zgoraj.</p>	

8.2 Uporaba teleskopskih vodil

Teleskopskih vodil ne oljite.

Preden zaprete vrata pečice, preverite, ali ste teleskopski vodili popolnoma potisnili v notranjost pečice.

UPORABA: PRIPOMOČKOV

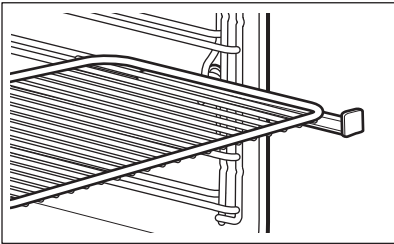
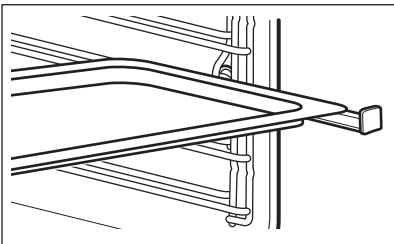
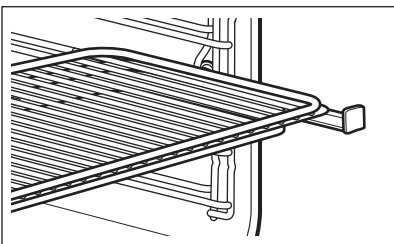
<p>Mreža za pečenje: Mrežo postavite na teleskopski vodili.</p>	
<p>Globok pekač: Globok pekač postavite na teleskopski vodili.</p>	
<p>Mreža za pečenje in globok pekač skupaj: Mrežo za pečenje in globok pekač postavite skupaj na teleskopski vodili.</p>	

8.3 Sonda za hrano

Sonda meri temperaturo hrane. Sondo lahko uporabite pri vsaki funkciji pečice.

⚠ POZOR!

Uporabite le priloženo tipalo za jedi ali originalne nadomestne dele.

Nastaviti je treba dve temperaturi:

°C

Temperaturo pečice (najmanj 120 °C).



Temperaturo jedra.

Za najboljše rezultate pečenja:

Sestavine morajo imeti sobno temperaturo.	Tipala za jedi ne morete uporabiti za tekoče jedi.	Med pečenjem mora tipalo za jedi ostati v jedi in vtič v vtičnici.	Uporabite priporočene nastavitve sonde za meso. Oglejte si »Nasveti za pečenje«.
---	--	--	--

Pečica izračuna približen končni čas pečenja. Odvisen je od količine živil, nastavljene funkcije pečice in temperature.

Uporaba: Sonda za hrano

1. korak:	Vklopite pečico.
2. korak:	Nastavite funkcijo pečice in po potrebi temperaturo pečice.
3. korak:	Vstavite: Sonda za hrano.
Meso, perutnina in ribe	Mesne kroglice

UPORABA: PRIPOMOČKOV

Konico sonde za meso potisnite v sredino mesa ali ribe, če je možno, v najdebelejši del. Poskrbite, da bo v jedi vsaj 3/4 sonda za meso.

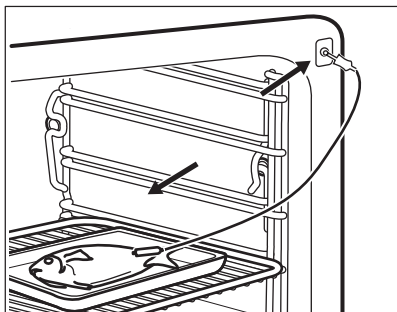
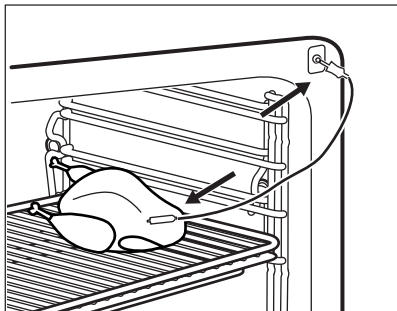

Konico sonde za meso vstavite točno v sredino zloženske. Sonda za meso mora biti med pečenjem trdno na enem mestu. Za to uporabite trdno sestavino. Z robom posode za pečenje podprite silikonski ročaj sonde za meso. Konica sonde za meso se ne sme dotakniti dna posode za pečenje. Sondo za meso pokrijte s preostalimi sestavinami.

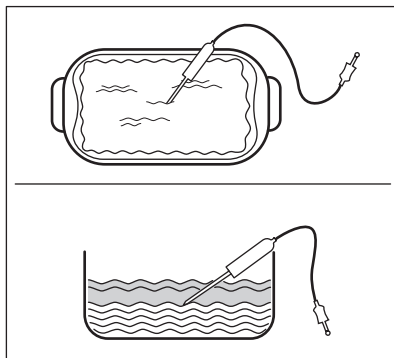

4. korak:

Sondo za meso vključite v vtičnico na sprednji strani pečice. Na prikazovalniku se prikaže trenutna temperatura: Sonda za hrano.

5. korak:

 - izberite in pritisnite gumb, da nastavite temperaturo jedra sonde za meso.

6. korak:

Pritisnite gumb, da nastavite želeno funkcijo za sondo za meso:

- Zvočni alarm - ko hrana doseže temperaturo jedra, se oglasi zvočni signal.
- Zvočni alarm in zaustavitev kuhanja - ko hrana doseže temperaturo jedra, se oglasi zvočni signal in pečica se izklopi.

7. korak:

Obrnite gumb, da izberete funkcijo. Za potrditev pritisnite gumb.

8. korak:

Pritisnite: START .
Ko hrana doseže nastavljeno temperaturo, se oglasi zvočni signal. Izberete lahko prekinitev delovanja ali nadaljevanje pečenja, da preverite, ali je jed dobro pečena.

9. korak:

Iztaknite vtič sonde za meso iz vtičnice ter vzemite jed iz pečice.



OPOZORILO!

Ker se sonda za meso segreje, obstaja nevarnost opeklin. Ob izključitvi in odstranjevanju iz jedi bodite previdni.

Uporabite bližnjico!



9. DODATNE FUNKCIJE



9.1 Način shranjevanja:Priljubljene

Shranite lahko svoje priljubljene nastavitve, kot so funkcija pečice, čas pečenja, temperatura ali funkcija čiščenja. Shranite lahko 3 najljubše nastavitve. Shranjene nastavitve so na voljo v meniju: Priljubljene.

1. korak:	Vklopite pečico.
2. korak:	Izberite zeleno nastavitev in pritisnite gumb.
3. korak:	Izberite: Meni / Priljubljene.
4. korak:	Izberite: Shrani trenutne nastavitve. Obrnite gumb, da izberete položaj nastavitve.
5. korak:	Pritisnite gumb, da dodate nastavitev na seznam: Priljubljene.

9.2 Samodejni izklop

Iz varnostnih razlogov se pečica po določenem času izklopi, če deluje funkcija pečice in ne spremenite nastavitvev.

 (°C)	 (h)
30 - 115	12.5
120 - 195	8.5
200 - 230	5.5

Samodejni izklop ne deluje pri naslednjih funkcijah: Osvetlitev, Tipalo za jedi, Čas konca, Pečenje z nizko temp..

9.3 Ventilator za hlajenje

Ko pečica deluje, se samodejno vklopi ventilator za hlajenje, ki ohranja površine pečice hladne. Če pečico izklopite, lahko ventilator za hlajenje deluje, dokler se pečica ne ohladi.

10. NAMIGI IN NASVETI

OPOZORILO!

Oglejte si poglavja o varnosti.

10.1 Priporočila za pečenje



Temperature in časi pečenja v razpredelnicah so le smernice. Odvisni so od recepta, kakovosti in količine uporabljenih sestavin.





Lastnosti vaše pečice so lahko drugačne, kot so bile lastnosti prejšnje. V spodnjih razpredelnicah so prikazane priporočene nastavitve za temperaturo, čas pečenja in položaj rešetk za določene vrste hrane.





Če za določen recept ne najdete nastavitvev, poiščite podobne.

Za dodatna priporočila glede pečenja si oglejte razpredelnice za pečenje na našem spletnem mestu. Da boste našli prave nasvete za pečenje, preverite število izdelka (PNC) na ploščici za tehnične navedbe na sprednjem okviru notranjosti pečice.

10.2 Vlažno pečenje

Za najboljše rezultate upoštevajte priporočila, navedena v spodnji razpredelnici.

		 (°C)		 (min.)
Buhtlji, 16 kosov	Pekač ali prestrezna posoda	180	2	25 - 35
Rulada	Pekač ali prestrezna posoda	180	2	15 - 25
Cela riba, 0,2 kg	Pekač ali prestrezna posoda	180	3	15 - 25
Piškotji, 16 kosov	Pekač ali prestrezna posoda	180	2	20 - 30
Makroni, 24 kosov	Pekač ali prestrezna posoda	160	2	25 - 35
Mafini, 12 kosov	Pekač ali prestrezna posoda	180	2	20 - 30
Slano pecivo, 20 kosov	Pekač ali prestrezna posoda	180	2	20 - 30

		 (°C)		 (min.)
Piškoti iz krhkega testa, 20 kosov	Pekač ali prestrezna posoda	140	2	15 - 25
Kolački, 8 kosov	Pekač ali prestrezna posoda	180	2	15 - 25

10.3 Vlažno pečenje - priporočeni pripomočki







Uporabite temne in neodbojne pekače in posode. Bolje vsrkavajo toploto od svetlih barvnih in odbojnih posod.

 Posoda za pico	 Pekač za peko	 Majhne posodice za pečenje in serviranje	 Model za testo za kolač
Temen, neodbojen premer 28 cm	Temen, neodbojen premer 26 cm	Keramika premer 8 cm, višina 5 cm	Temen, neodbojen premer 28 cm

10.4 Razpredelnice za pečenje za preizkuševalne inštitute





Informacije za preizkuševalne inštitute

Preizkusi v skladu z: EN 60350, IEC 60350.

 PEKA NA ENEM NIVOJU. Peka v modelih				
		 (°C)	 (min.)	
Biskvit brez maščob	Vroči zrak	140 - 150	35 - 50	2
Biskvit brez maščob	Gretje zgoraj/spodaj	160	35 - 50	2



PEKA NA ENEM NIVOJU. Peka v modelih





		 (°C)	 (min.)	
Jabolčna pita, 2 modela Ø 20 cm	Vroči zrak	160	60 - 90	2
Jabolčna pita, 2 modela Ø 20 cm	Gretje zgoraj/spodaj	180	70 - 90	1



PEKA NA ENEM NIVOJU. Drobno pecivo







Uporabite tretji položaj rešetk.

		 (°C)	 (min.)
Masleni piškoti / Pecivo iz krhkega testa	Vroči zrak	140	25 - 40
Masleni piškoti / Pecivo iz krhkega testa, Predhodno ogrejte prazno pečico.	Gretje zgoraj/spodaj	160	20 - 30
Drobno pecivo, 20 kosov na pekač, Predhodno ogrejte prazno pečico.	Vroči zrak	150	20 - 35
Drobno pecivo, 20 kosov na pekač, Predhodno ogrejte prazno pečico.	Gretje zgoraj/spodaj	170	20 - 30

NAMIGI IN NASVETI



PEKA NA VEČ NIVOJIH. Drobno pecivo

		 (°C)	 (min.)	
Masleni piškoti / Pecivo iz krhkega testa	Vroči zrak	140	25 - 45	1 / 4
Drobno pecivo, 20 kosov na pekač, Predhodno ogrejte prazno pečico.	Vroči zrak	150	23 - 40	1 / 4
Biskvit brez maščob	Vroči zrak	160	35 - 50	1 / 4







ŽAR



Prazno pečico pet minut predhodno segrevajte.



Žar z najvišjo nastavitvijo temperature.







		 (min.)	
Popečen kruh	Žar	1 - 3	5
Goveji zrezek, Obrnite po polovici časa priprave.	Žar	24 - 30	4

Informacije za preizkuševalne inštitute

Preizkusi za funkcijo: Kuhanje v sopari.
Preizkusi v skladu z IEC 60350.



Nastavite temperaturo na 100 °C.

	 Posoda (Gastro- norm)	 (kg)		 (min.)	
Brokoli, Predhodno ogrejte prazno pečico.	1 x 2/3 preluknjan	0.3	3	8 - 9	Pekač postavite na prvi položaj rešetke.
Brokoli, Predhodno ogrejte prazno pečico.	1 x 2/3 preluknjan	maks.	3	10 - 11	Pekač postavite na prvi položaj rešetke.
Grah, zamrznjen	2 x 2/3 preluknjan	2 x 1,5	2 in 4	Dokler temperatura v najhladnejšem delu ne doseže 85 °C.	Pekač postavite na prvi položaj rešetke.

11. VZDRŽEVANJE IN ČIŠČENJE

⚠ OPOZORILO!

Oglejte si poglavja o varnosti.

11.1 Opombe glede čiščenja

 Čistilna sredstva	Sprednji del pečice očistite z mehko krpo, toplo vodo in blagim čistilom. Z dna pečice z nekaj kapljic kisa odstranite ostanke apnenca.
	Za čiščenje kovinskih površin uporabite čistilno raztopino.
	Madeže očistite z blagim čistilnim sredstvom.

 Vsakodnevna uporaba	Pečico očistite po vsaki uporabi. Nakopičena maščoba ali drugi ostanki lahko povzročijo požar.
	Hrane ne shranjujte v pečici dlje kot 20 minut. Po vsaki uporabi notranjost posušite z mehko krpo.

 Pripomočki	Vso opremo očistite po vsaki uporabi in pustite, da se posuši. Uporabite mehko krpo s toplo vodo in blago čistilno sredstvo. Pripomočkov ne pomivajte v pomivalnem stroju.
	Pripomočkov s premazom proti prijemanju ne čistite z abrazivnimi čistilnimi sredstvi ali ostrimi predmeti.

11.2 Odstranjevanje: nosilcev rešetk

Pred začetkom čiščenja pečice odstranite nosilce rešetk.

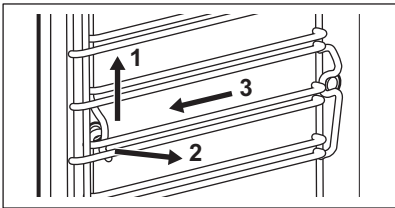
1. korak:	Izklopite pečico in počakajte, da se ohladi.	
2. korak:	Nosilce rešetk previdno povlecite navzgor iz sprednjega nosilca.	
3. korak:	Sprednji del nosilca rešetke povlecite stran od stranske stene.	
4. korak:	Nosilce snemite z zadnjega obešala.	
Nosilce rešetk namestite v obratnem zaporedju.		

11.3 Uporaba: Čiščenje s paro

Pred začetkom:		
Izklopite pečico in počakajte, da se ohladi.	Odstranite vse pripomočke in odstranljive nosilce rešetk.	Dno pečice in notranje steklo vrat očistite z mehko krpo, toplo vodo in blagim čistilom.

1. korak:	Predal za vodo napolnite do najvišje ravni.
2. korak:	Izberite: Meni / Čiščenje.

Funkcija	Opis	Trajanje
Čiščenje s paro	Rahlo čiščenje	30 min.
Čiščenje s paro Plus	Običajno čiščenje Notranjost pečice popržite s čistilnim sredstvom.	75 min.

3. korak:	Vklopite funkcijo. Sledite navodilom na prikazovalniku. Ko se čiščenje konča, se oglasi zvočni signal.
4. korak:	S pritiskom vrtljivega gumba izklopite signal.

 Ko ta funkcija deluje, luč ne sveti.

Ko se čiščenje konča:		
Izklopite pečico.	Ko se pečica ohladi, notranjost osušite z mehko krpo. Iz predala za vodo odstranite preostalo vodo.	Vrata pečice pustite odprta in počakajte, da se notranjost pečice posuši.

11.4 Opomnik Za Čiščenje

Ko se prikaže opomnik, je potrebno čiščenje.
Uporabite funkcijo: Čiščenje s paro Plus.
Opomnik lahko vklopite in izklopite v meniju: Nastavitev.

11.5 Postopek čiščenja: Predal za vodo

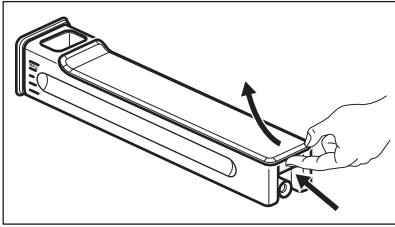
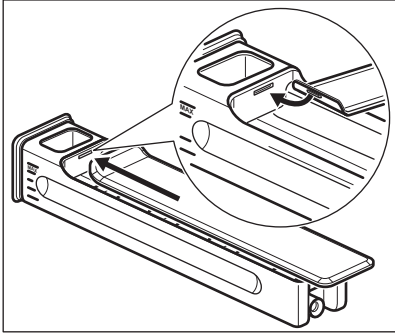
1. korak:	Iz pečice odstranite predal za vodo.	
2. korak:	Odstranite pokrov predala za vodo. Pokrov dvignite skladno z utorom na zadnji strani.	
3. korak:	Odstranite prestreznik valov. Povlecite ga stran od ohišja predala, da izskoči.	
4. korak:	Dele predala za vodo operite z vodo in milom. Ne uporabljajte grobih gobic in ne pomivajte predala za vodo v pomivalnem stroju.	
5. korak:	Ponovno vstavite predal za vodo.	
6. korak:	Namestite prestreznik valov. Potisnite ga v ohišje predala.	
7. korak:	Namestite pokrov. Najprej vstavite sprednji zaskočni kaveljček, nato pa potisnite ob ohišje predala.	
8. korak:	Vstavite predal za vodo.	
9. korak:	Predal za vodo potiskajte proti pečici, dokler se ne zaskoči.	

11.6 Uporaba funkcije: Odstr. vodnega kamna

Pred začetkom:		
Izklopite pečico in počakajte, da se ohladi.	Odstranite vse pripomočke in odstranljive nosilce rešetk.	Preverite, ali je predal za vodo prazen.

Trajanje prvega dela: približno 100 min.

1. korak:	Globok pekač postavite na prvi položaj rešetke.
------------------	---

2. korak:	V predal za vodo nalijte 250 ml sredstva za odstranjevanje vodnega kamna.
3. korak:	Preostali del predala za vodo napolnite z vodo do najvišje ravni.
4. korak:	Izberite: Meni / Čiščenje.
5. korak:	Vklopite funkcijo in sledite navodilom na prikazovalniku. Začne se prvi del odstranjevanja vodnega kamna.
6. korak:	Po koncu prvega dela izpraznite globok pekač in ga postavite nazaj na prvi položaj rešetk.
Trajanje drugega dela: približno 35 min.	
7. korak:	Napolnite predal za vodo z vodo. Prepričajte se, da v predalu za vodo ni ostalo sredstva za odstranjevanje vodnega kamna. Vstavite predal za vodo.
8. korak:	Ko se funkcija zaključi, odstranite globok pekač.
 Ko ta funkcija deluje, luč ne sveti.	

Ko se odstranjevanje vodnega kamna konča:

Izklopite pečico.	Ko se pečica ohladi, notranjost osušite z mehko krpo. Iz predala za vodo odstranite preostalo vodo.	Vrata pečice pustite odprta in počakajte, da se notranjost pečice posuši.
 Če so po odstranjevanju vodnega kamna v pečici še prisotni ostanki apnenca, vas prikazovalnik pozove, da postopek ponovite.		

11.7 Opomnik za odstranjevanje vodnega kamna

Obstajata dva opomnika, ki vas opomnita na odstranjevanje vodnega kamna. Opomnika za odstranjevanje vodnega kamna ne morete onemogočiti.

Vrsta	Opis
Blagi opomnik	Priporoča odstranjevanje vodnega kamna v pečici.

VZDRŽEVANJE IN ČIŠČENJE

Vrsta	Opis
Močan opomnik	Sporoča, da morate odstraniti vodni kamen v pečici. Če iz pečice ne odstranite vodnega kamna ob močnem opomniku, so funkcije s paro onemogočene.
❗ Ta opomnika se vklopita ob vsakem izklopu pečice.	

11.8 Uporaba: Izpiranje

Pred začetkom:	
Izklopite pečico in počakajte, da se ohladi.	Odstranite vse pripomočke in odstranljive nosilce rešetk.

1. korak:	Globok pekač postavite na prvi položaj rešetke.
2. korak:	Napolnite predal za vodo z vodo.
3. korak:	Izberite: Meni / Čiščenje / Izpiranje. Trajanje: približno 30 minut
4. korak:	Vklopite funkcijo in sledite navodilom na prikazovalniku.
5. korak:	Ko se funkcija zaključi, odstranite globok pekač.
❗ Ko ta funkcija deluje, luč ne sveti.	

11.9 Opomnik sušenja

Po pečenju s funkcijo gretja s paro se na prikazovalniku prikaže sporočilo za sušenje pečice. Pritisnite DA, da posušite pečico.

11.10 Uporaba funkcije: Sušenje

Uporabite jo po pečenju s funkcijo gretja s paro ali čiščenju s paro za sušenje pečice.

1. korak:	Prepričajte se, da je pečica hladna.
------------------	--------------------------------------

2. korak:	Odstranite vso opremo.
3. korak:	Izberite meni: Čiščenje / Sušenje.
4. korak:	Sledite navodilom na prikazovalniku.

11.11 Odstranjevanje in nameščanje: stekla vrat

Za čiščenje lahko odstranite notranje steklene plošče. Število steklenih plošč je različno za različne modele.



Modul kamere se nahaja v ročaju vrat. Pazite, da ne poškodujete ali uničite kabla kamere, ki povezuje vrata in notranjost pečice. Lečo kamere nežno očistite z mehko krpo.

POZOR!

S steklom ravnajte previdno, zlasti okoli robov sprednje plošče. Steklo lahko poči.

1. korak:	Odprite vrata pečice do prvega položaja odpiranja (približno do kota 70°).	
2. korak:	Primite okvir vrat (B) na zgornjem robu vrat na obeh straneh in pritisnite navznoter, da sprostite zaponko.	
3. korak:	Okvir vrat potegnite k sebi in ga odstranite.	
4. korak:	Steklene plošče vrat primite na zgornjem delu eno za drugo in jih potegnite navzgor iz vodila.	
5. korak:	Stekleno ploščo očistite z vodo in milom. Stekleno ploščo temeljito osušite. Steklenih plošč ne pomivajte v pomivalnem stroju.	
6. korak:	Po čiščenju ponovite zgornje korake v obratnem zaporedju.	

7. korak:	Najprej vstavite manjšo ploščo, nato pa večjo in vrata. Poskrbite, da boste steklene plošče vstavili pravilno, drugače se lahko površina vrat pregreje.
------------------	---

11.12 Zamenjava: Luči

⚠ OPOZORILO!

Nevarnost električnega udara.
Žarnica je lahko vroča.

Pred zamenjavo žarnice:		
1. korak:	2. korak:	3. korak:
Izklopite pečico. Počakajte, da se pečica ohladi.	Pečico izključite iz napajanja.	Na dno pečice položite krpo.

Zgornja žarnica

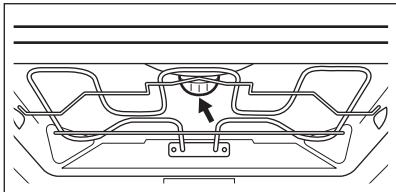
1. korak:	Obrnite steklen pokrov in ga odstranite.	
2. korak:	Odstranite kovinski obroček ter očistite steklen pokrov.	
3. korak:	Žarnico zamenjajte z ustrežno žarnico, odporno proti visoki temperaturi 300 °C.	
4. korak:	Na steklen pokrov pritrdite kovinski obroč in namestite.	

Stranska lučka

1. korak:	Odstranite levi nosilec rešetk za dostop do žarnice.
2. korak:	Pokrov odstranite z izvijačem torx 20.

3. korak:	Odstranite in očistite kovinski okvir in tesnilo.
4. korak:	Žarnico zamenjajte z ustrežno žarnico, odporno proti visoki temperaturi 300 °C.
5. korak:	Namestite kovinski okvir in tesnilo. Privijte vijake.
6. korak:	Namestite levi nosilec rešetk.

12. ODPRAVLJANJE TEŽAV

OPOZORILO!

Oglejte si poglavja o varnosti.

12.1 Kaj storite v primeru ...



Pečica se ne vklopi ali segreje.



Možen vzrok



Rešitev

Pečica ni priključena na napajanje ali je priključena nepravilno.

Preverite, ali je pečica pravilno priključena na napajanje.

Ura ni nastavljena.

Nastavite uro; za podrobnosti si oglejte poglavje »Časovne funkcije«, Nastavitev: Časovne funkcije.

Vrata niso pravilno zaprta.

Povsem zaprite vrata.

Pregorela je varovalka.

Preverite, ali je varovalka vzrok za težave. Če se težave ponovijo, se obrnite na usposobljenega električarja.

Funkcija pečice Varovalo za otroke je vklopljena.

Oglejte si poglavje »Meni«, Podmeni za: Možnosti.



Sestavne dele je treba zamenjati.







Opis







Rešitev



Luč je pregorela.

Zamenjajte žarnico; za podrobnosti si oglejte poglavje »Vzdrževanje in čiščenje«, Zamenjava: Žarnica.

 Predal za vodo ne deluje pravilno.		
 Opis	 Možen vzrok	 Rešitev
Ko vstavite predal za vodo, ga pečica ne zadrži.	Niste do konca pritisnili ohišja predala za vodo.	Predal za vodo povsem vstavite v pečico.
Voda teče iz predala za vodo.	Pokrova predala za vodo ali prestreznika valov niste pravilno namestili.	Namestite pokrov predala za vodo ali prestreznik valov.



 Težave s postopkom čiščenja.		
 Opis	 Možen vzrok	 Rešitev
Predal za vodo je težko čistiti.	Niste odstranili pokrova in prestreznika valov.	Odstranite pokrov in prestreznik valov.
Po odstranjevanju vodnega kamna v posodi za žar- / pekaču ni vode.	Predala za vodo niste napolnili do najvišje ravni.	Preverite, ali je sredstvo za odstranjevanje vodnega kamna/voda v ohišju predala za vodo.
Po odstranjevanju vodnega kamna se na dnu pečice nahaja umazana voda.	Globok pekač je na napačnem položaju rešetk.	Z dna pečice odstranite preostalo vodo in sredstvo za odstranjevanje vodnega kamna. Naslednjič posodo za žar-/pekač postavite na prvi položaj rešetk.
Po čiščenju je na dnu pečice preveč vode.	Pred začetkom čiščenja ste dali v pečico preveč čistilnega sredstva.	Naslednjič po stenah pečice enakomerno razporedite tanko plast čistilnega sredstva.
Čiščenje ni zadovoljivo.	Čiščenje ste začeli, ko je bila pečica prevroča.	Počakajte, da se pečica ohladi. Ponovite čiščenje.
	Pred čiščenjem iz pečice niste odstranili vse opreme.	Iz pečice odstranite vso opremo. Ponovite čiščenje.

Izpad električne napetosti vedno prekine čiščenje. Čiščenje ponovite, če ga je prekinil izpad električne napetosti.



 Težave s signalom Wi-Fi.	
 Možen vzrok	 Rešitev
Težave s signalom brezžičnega omrežja.	Preverite brezžično omrežje in usmerjevalnik. Ponovno zaženite usmerjevalnik.
Nameščen je bil nov usmerjevalnik ali pa je bila spremenjena njegova konfiguracija.	Za ponovno konfiguracijo pečice in mobilne naprave si oglejte poglavje »Pred prvo uporabo«, Brezžična povezava.
Signal brezžičnega omrežja je šibek.	Usmerjevalnik premaknite čim bližje pečici.
Brezžični signal moti mikrovalovna pečica, ki je postavljen zraven pečice.	Izklopite mikrovalovno pečico.

12.2 Obvladovanje: Kod napak

Ko se pojavi napaka programske opreme, se na prikazovalniku prikaže sporočilo o napaki. V tem razdelku boste našli seznam težav, ki jih lahko odpravite sami.

 Koda in opis	 Rešitev
F111 - Tipalo za jedi ni pravilno vključena v vtičnico.	Tipalo za jedi povsem vključite v vtičnico.
F601 - obstaja težava s signalom Wi-Fi.	Preverite omrežno povezavo. Oglejte si poglavje »Pred prvo uporabo«, Brezžična povezava.
F604 - prva povezava z omrežjem Wi-Fi ni uspela.	Pečico izklopite in vklopite, nato poskusite znova. Oglejte si poglavje »Pred prvo uporabo«, Brezžična povezava.
F908 - sistem pečice se ne more povezati z upravljalno ploščo.	Pečico izklopite in ponovno vklopite.

Ko se eno izmed teh sporočil o napaki še naprej prikazuje na prikazovalniku, pomeni, da je morda onemogočen napačen podsistem. V tem primeru se obrnite na trgovca ali pooblaščenega serviserja. Če pride do ene izmed teh napak, bodo ostale funkcije pečice še naprej delovale kot običajno.

 Koda in opis	 Rešitev
F131 - temperatura tipala soparnika je previsoka.	Izklopite pečico in počakajte, da se ohladi. Ponovno vklopite pečico.
F144 - tipalo v Predal za vodo ne more izmeriti ravni vode.	Izpraznite Predal za vodo in ga ponovno napolnite.
F254 - kamera ni povezana s pečico.	Pečico izklopite in ponovno vklopite.
F508 - Predal za vodo ne deluje pravilno.	Pečico izklopite in ponovno vklopite.
F602, F603 - Wi-Fi ni na voljo.	Pečico izklopite in ponovno vklopite.

12.3 Servisni podatki

Če rešitve težave ne morete najti sami, se obrnite na prodajalca ali pooblaščen servisni center. Potrebni podatki za servisni center se nahajajo na ploščici za tehnične navedbe. Ploščica za tehnične navedbe se nahaja na sprednjem okviru notranjosti pečice. Ploščice za tehnične navedbe ne odstranjujte iz notranjosti pečice.

Priporočamo, da podatke zapišete sem:	
Ime modela (MOD.)
Številka izdelka (PNC)
Serijska številka (S.N.)

13. ENERGIJSKA UČINKOVITOST

13.1 Informacije o izdelku in informacijski list o izdelku*

Ime dobavitelja	AEG
Identifikacija modela	BSK999330M 944188375
Indeks energijske učinkovitosti	61,9
Razred energijske učinkovitosti	A++
Poraba energije pri standardni obremenitvi ter običajnem načinu	0,99 kWh/cikel
Poraba energije pri standardni obremenitvi in načinu z ventilatorjem	0,52 kWh/cikel
Število prostorov za peko	1
Toplotni vir	Elektrika
Prostornina	70 l
Vrsta pečice	Vgradna pečica
Teža	38.5 kg

* Za Evropsko unijo glede na predpisa EU 65/2014 in 66/2014.
Za Belorusijo glede na STB 2478-2017, dodatek G; STB 2477-2017, prilogi A in B.
Za Ukrajino glede na 568/32020.

Razred energijske učinkovitosti ne velja za Rusijo.

EN 60350-1 - Gospodinjski aparati za kuhanje z elektriko - 1. del: štedilniki, pečice, parne pečice in žari - Postopki za merjenje učinkovitosti delovanja.

13.2 Varčevanje z energijo



Pečica ima funkcije, ki vam pomagajo varčevati z energijo med vsakodnevnim pečenjem.

Poskrbite, da bodo vrata med delovanjem pečice zaprta. Vrat pečice med pečenjem ne odpirajte prepogosto. Poskrbite, da bo tesnilo vrat čisto, in preverite, da je dobro nameščeno. Uporabljajte kovinsko posodo za boljše varčevanje z energijo.

Ko je mogoče, pečice ne segrevajte pred pečenjem. Presledki med pečenjem več jedi naj bodo čim krajši.

Priprava hrane z ventilatorjem

Ko je mogoče, uporabljajte funkcije pečice z ventilatorjem, da prihranite energijo.

Akumulirana toplota

Pri nekaterih funkcijah pečice se v primeru, da vklopite program z izbiro Trajanje ali Konec ter pečenje traja več kot 30 minut, grelca samodejno izklopita prej.

Ventilator in luč še naprej delujeta. Ko izklopite pečico, se na prikazovalniku prikaže akumulirana toplota. To toploto lahko uporabite za ohranjanje toplote hrane.

Pri pečenju, daljšem od 30 minut, tri do 10 minut pred potekom časa pečenja znižajte temperaturo pečice na najnižjo stopnjo. Akumulirana toplota v pečici še naprej omogoča pečenje.

Z akumulirano toploto pogrejte ostale jedi.

Ohranjanje jedi toplih

Če želite uporabiti akumulirano toploto in ohraniti topel obrok, izberite najnižjo možno nastavitev temperature. Na prikazovalniku se prikaže indikator akumulirane toplote ali temperatura.

Pečenje ob izklopljeni luči

Med pečenjem izklopite luč. Vklopite jo samo, ko jo potrebujete.

Vlažno pečenje

Funkcija je zasnovana za varčevanje z energijo med pečenjem.

Pri uporabi te funkcije luč po 30 sekundah samodejno ugasne. Luč lahko ponovno vklopite, a to dejanje bo zmanjšalo pričakovan prihranek energije.

14. STRUKTURA MENIJA

14.1 Meni

Izberite: Meni in pritisnite gumb.

Element menija		Uporaba
Priljubljene		Vsebuje sezname priljubljenih nastavitvev.
Kuharski pomočnik		Vsebuje sezname samodejnih programov.
Čiščenje		Vsebuje sezname programov čiščenja.
Možnosti		Za nastavitvev konfiguracije pečice.
Nastavitve	Povezave	Za nastavitvev omrežne konfiguracije.
	Nastavitvev	Za nastavitvev konfiguracije pečice.
	Servis	Prikaže različico in konfiguracijo programske opreme.

14.2 Podmeni za: Čiščenje

Podmeni	Uporaba
Čiščenje s paro	Rahlo čiščenje.
Čiščenje s paro Plus	Temeljito čiščenje.
Odstr. vodnega kamna	Čiščenje ostankov apnenca iz krogotoka uparjalnika.
Izpiranje	Čiščenje krogotoka uparjalnika. Po pogostem pečenju s paro uporabite izpiranje.
Sušenje	Postopek za sušenje kondenza v pečici, ki ostane po uporabi parnih funkcij.
Opomnik Za Čiščenje	Opomni vas, kdaj je treba očistiti pečico.

14.3 Podmeni za: Možnosti

Podmeni	Uporaba
Osvetlitev	Vklopi in izklopi luč.
Vidna ikona luči	Na prikazovalniku se prikaže ikona žarnice.
Hitro segrevanje pečice	Skrajša čas segrevanja. Na voljo je samo za nekatere funkcije pečice.
Varovalo za otroke	Preprečuje nenameren vklop pečice. Ko je funkcija vklopljena, se ob vklopu pečice na prikazovalniku prikaže besedilo »Varovalo za otroke«. Če želite omogočiti uporabo pečice, izberite kodne črke po abecednem vrstnem redu.

14.4 Podmeni za: Povezave

Podmeni	Opis
Wi-Fi	Če želite vklopiti in izklopiti: Wi-Fi.
Daljinsko upravljanje	Za vklop in izklop daljinskega upravljalnika. Funkcija je vidna samo po vklopu: Wi-Fi.
Omrežje	Za preverjanje stanja omrežja in moči signala: Wi-Fi.
Samodejno daljinsko upravljanje	Za samodejni vklop daljinskega upravljanja po pritisku ZAČETEK. Funkcija je vidna samo po vklopu: Wi-Fi.
Pozabi omrežje	Za onemogočanje samodejnega povezovanja trenutnega omrežja s pečico.

14.5 Podmeni za: Nastavitev

Podmeni	Opis
Jezik	Nastavi jezik pečice.
Ura	Nastavi trenutni čas in datum.
Prikaz časa	Vklopi in izklopi uro.
Slog digitalne ure	Spremeni format prikazanega časa.

STRUKTURA MENIJA

Podmeni	Opis
Opomnik Za Čiščenje	Vklopi in izklopi opomnik.
Zvok tipk	Vklopi in izklopi zvoke polj na dotik. Izklop zvoka ni mogoč za: ①, STOP .
Zvoki opozoril in napak	Vklopi in izklopi opozorilne zvoke.
Glasnost	Nastavi glasnost zvokov tipk in signalov.
Osvetlitev	Nastavi svetlost prikazovalnika.
Trdota vode	Nastavi trdoto vode.

14.6 Podmeni za: Servis





Podmeni	Opis
Predstavitveni način	Koda za vklop/izklop: 2468
Licenca	Informacije o licencah.
Različica programske opreme	Informacije o različici programske opreme.
Ponastavi vse nastavitve	Ponastavi tovarniške nastavitve.
Delovanje na daljavo	Vsa pojavna okna ponastavi na prvotne nastavitve.

15. PREPROSTO!



Pred prvo uporabo morate nastaviti:

Jezik	Osvetlitev	Glasnost	Trdota vode	Ura
-------	------------	----------	-------------	-----



Seznajte se z osnovnimi ikonami na upravljalni plošči in prikazovalniku:

 Vključeno / Izključeno	 Informacije	 Možnosti programske ure	 Tipalo za jedi	START / STOP
---	--	--	---	--------------

Začetek uporabe pečice

Hitri vklop	Vključite pečico in začnite s pečenjem s privzeto temperaturo in časom funkcije.	1. korak:	2. korak:	3. korak:
		Pritisnite in držite  .	Izberite funkcijo pečice  ... in pritisnite gumb.	Pritisnite START .
Hitri izklop	Pečico izklopite kadarkoli, s katereregakoli zaslonu ali s sporočilom.	Pritisnite in držite  , dokler se pečica ne izklopi.		

Začetek pečenja



1. korak:	2. korak:	3. korak:	4. korak:
 Vključite pečico.	 ... Izberite funkcijo pečice in pritisnite gumb.	 Obrnite gumb, da nastavite temperaturo, in pritisnite.	START Pritisnite za začetek kuhanja.

Kuhanje v sopari - Steamify

Nastavite temperaturo. Vrsta funkcije gretja s paro je odvisna od nastavljenе temperature.

Para za kuhanje s paro	Para za dušenje	Para za nežno zapekanje	Para za pečenje pečiva in mesa
50 - 100 °C	105 - 130 °C	135 - 150 °C	155 - 230 °C

Spoznajte, kako hitro peči			
Uporabite samodejne programe za hitro pripravo jedi s privzetimi nastavitvami:			
1. korak:	2. korak:	3. korak:	4. korak:
Izberite: Meni in pritisnite gumb.	Izberite: Kuharski pomočnik in pritisnite gumb.	Izberite kategorijo hrane.	Izberite jed in pritisnite gumb.

S hitrimi funkcijami nastavite čas pečenja ali spremenite funkcijo pečenja.		
Hitre nastavitve programske ure Uporabite najpogosteje uporabljene nastavitve programske ure z izbiro v bližnjicah.	1. korak:	2. korak:
	Izberite Časovnik in pritisnite gumb.	Izberite zeleno vrednost programske ure in pritisnite gumb.
10-odstotno dodatno zapekanje Z 10-odstotnim dodatnim zapekanjem dodajte čas ali spremenite funkcijo pečenja, ko je preostalo še 10 % časa pečenja.	Če želite podaljšati čas pečenja, pritisnite časovno ikono: +1 min +5 min +10 min .	
	Zamenjajte funkcijo: Izberite zeleno funkcijo    ... in pritisnite gumb.	

Čiščenje pečice s paro		
1. korak:	2. korak:	3. korak:
Izberite Meni in pritisnite gumb.	Izberite Čiščenje in pritisnite gumb.	Izberite način:
Čiščenje s paro	Za rahlo čiščenje.	
Čiščenje s paro Plus	Za temeljito čiščenje.	
Odstr. vodnega kamna	Za čiščenje ostankov apnenca iz krogotoka uparjalnika.	
Izpiranje	Za izpiranje in čiščenje krogotoka uparjalnika po pogosti uporabi funkcij pare.	

16. UPORABITE BLIŽNJICO!

Tukaj si lahko ogledate vse uporabne bližnjice. Najdete jih tudi v posebnih poglavjih v navodilih za uporabo.

Brezžična povezava



Nastavitev: Funkcij pečice

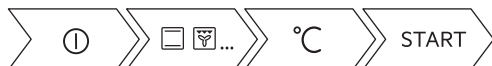

Nastavitev: Steamify - Kuhanje s funkcijo gretja s paro



Nastavitev: SousVide kuhanje



Nastavitev: Kuharski pomočnik



Nastavitev: Časa priprave



Zamik: Vklopa in konca pečenja

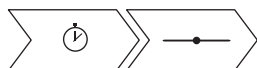

Preklic: Nastavljene programske ure

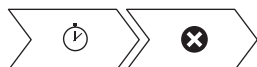



UPORABITE BLIŽNJICO!

Uporaba: Sonda za hrano



17. SKRB ZA OKOLJE

Reciklirajte materiale, ki jih označuje simbol . Embalažo odložite v ustrezne zabojnike za reciklažo. Pomagajte zaščititi okolje in zdravje ljudi ter reciklirati odpadke električnih in elektronskih naprav. Naprav, označenih s simbolom , ne odstranjajte z gospodinjskimi odpadki. Izdelek vrnite na krajevno zbirališče za recikliranje ali se obrnite na občinski urad.

www.aeg.com/shop



867361098-A-092020